

رونیکس®

آخرین ابزاری که می‌خرید!

چمن زن بنزینی ۴۶ سانتی متری

۴۴۴۶

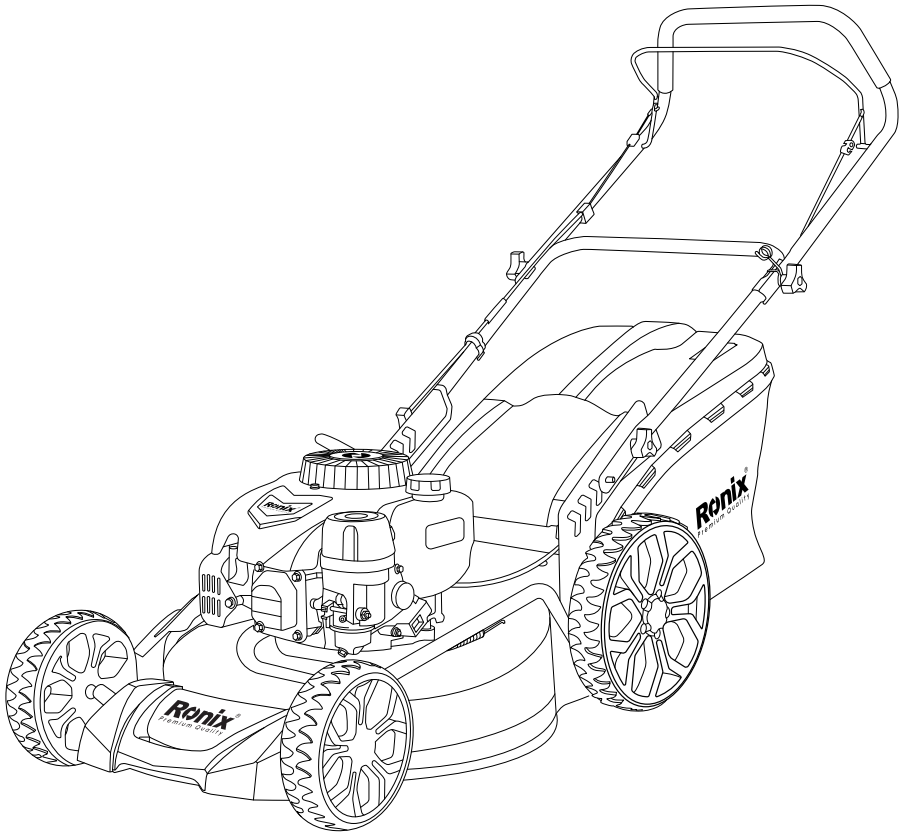

www.ronix.ir

مشخصات فنی

۴۴۴۶	مدل
۵٫۵ اسب بخار	توان موتور
تک سیلندر، چهار زمانه، هواخنک	نوع موتور
۶۰۰ میلی لیتر	ظرفیت مخزن سوخت
۵٫۵ لیتر	ظرفیت مخزن روغن
کاربراتور شناوری	نوع کاربراتور
۰٫۸۵ لیتر در ساعت	مصرف سوخت
۱۷۱ سی سی	ظرفیت سیلندر
۲۹۰۰ دور بر دقیقه	حداکثر سرعت بی باری
القایی	سیستم جرقه زنی
هندل	نوع استارت
۹۶ db	میزان صدای موتور
۱۶۱۰ × ۱۰۴۰ × ۵۴۵ میلی متر	ابعاد بدنه
استیل	جنس بدنه
۱۱۲۰ × ۴۸۰ میلی متر	ابعاد دسته
استیل	جنس دسته
۱۱۸۰-۹۱۰ میلی متر	تغییر ارتفاع دسته
۲۳-۴۵ درجه	تغییر زاویه دسته
۷۰ لیتر	حجم مخزن جمع آوری
پلاستیک	جنس مخزن جمع آوری
۲۸۰-۲۳۰ میلی متر	ابعاد چرخ
۴۸۰ میلی متر	عرض برش
۶ حالت (۳۰ و ۴۰ و ۵۰ و ۶۰ و ۷۰ و ۸۰ میلی متر)	ارتفاع برش چمن
تیغه مستقیم	نوع تیغه
۴۰Mn	جنس تیغه
۲۸ کیلوگرم	وزن کلی
۲۵٫۵ کیلوگرم	وزن دستگاه

۵ عدد اهرم، ۴ عدد مهره
گیره، قلاب، آچار شمع
پوشش شمع

متعلقات

اجزا و قطعات

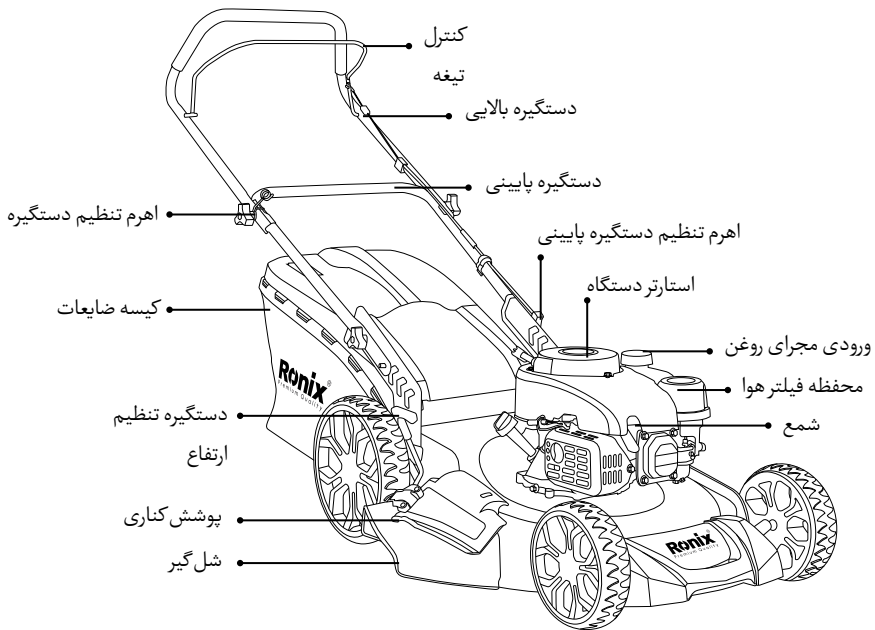

- پیش از استفاده از دستگاه، دفترچه راهنما را به دقت مطالعه کنید.

دستورالعمل های ایمنی

⚠ هشدار!

دستگاه دارای تیغه های برشی می باشد که قابلیت قطع انگشتان دست و پا و یا هر عضو دیگر را دارد به همین سبب پیش از استفاده از دستگاه به نکات ایمنی توجه کنید.

■ آموزش

دفترچه راهنما را به دقت مطالعه کنید و با نحوه کارکرد دستگاه آشنا شوید. کودکان و افراد نا آشنا با دستگاه را از دستگاه دور نگه دارید. از نزدیک شدن افراد و حیوانات خانگی به دستگاه در حال کار جلوگیری کنید. وظیفه حفاظت از سایر افراد و یا وسایل بر عهده شخص کاربر می باشد و کاربر به منظور جلوگیری از هرگونه حادثه و یا تصادف باید نهایت دقت را به کارگیرد.

■ آماده سازی

در هنگام استفاده از دستگاه از کفش کار استفاده کنید و از پوشیدن صندل، دمپایی و یا هرگونه کفش جلو باز خودداری کنید. پیش از اینکه شروع به کار کنید تمام نواحی که قرار است دستگاه در آن کار کند از هرگونه اشیای که امکان پرت شدن دارند را خالی کنید.

! ⚠️ احتیاط!

- سوخت داخل دستگاه به شدت قابل اشتعال است.
- سوخت مورد نیاز دستگاه را در درون مخازنی که مناسب این کار هستند ذخیره کنید.
- سوختگیری دستگاه را در محیط باز انجام دهید و در هنگام سوختگیری سیگار نکشید.
- قبل از شروع به کار سوخت مورد نیاز دستگاه را تامین کنید و به هیچ عنوان به دستگاه در حال کار سوخت اضافه نکنید.
- فقط زمانی که موتور دستگاه کاملاً خنک شده اقدام به سوختگیری کنید.
- در صورتی نشت بنزین، دستگاه را از محل نشت دور کنید و تا هنگامی که بخارات بنزین از بین نرفته از روشن کردن دستگاه خودداری کنید.
- تمام مخازن سوخت و درپوش ها را به طور ایمن تعویض کنید.
- پیش از شروع به کار، تیغه و بیج های نگهدارنده تیغه را بازرسی کنید و در صورت مشاهده آسیب و یا ترک، آن را تعویض کنید.

کارکرد دستگاه

از دستگاه در محیط های محدود و بسته استفاده نکنید زیرا خطر مسمومیت با گاز مونوکسید کربن وجود دارد.

سعی کنید زمان فضای کار دارای نور مناسب می باشد از دستگاه استفاده کنید. از استفاده دستگاه بر روی چمن های خیس و مرطوب خودداری کنید. در هنگام کار با دستگاه مراقب چاله ها و شیارها باشید.

دستگاه را به حالت قدم زدن حرکت دهید و هیچ وقت با دستگاه به سرعت حرکت نکنید. هیچ وقت دستگاه در حال کار را به سمت بالا و یا پایین حرکت ندهید. در هنگام تغییر جهت دستگاه بر روی شیب ها بسیار احتیاط کنید. در شیب ها با سرعت زیاد حرکت نکنید. در هنگام حرکت به سمت عقب و یا کشیدن ماشین چمن زنی بسیار احتیاط کنید. در هنگام جابجا کردن دستگاه را خاموش کنید و مراقب تیغه دستگاه باشید. از دستگاه زمانی تجهیزات ایمنی آن بر روی آن نصب نشده است استفاده نکنید. تنظیمات سرعت موتور دستگاه را تغییر ندهید زیرا افزایش خارج از استاندارد سرعت دستگاه احتمال آسیب را بالا می برد. موتور را با دقت طبق دستورالعمل و در حالی که پاها از تیغه فاصله دارند، روشن کنید. ماشین چمن زنی را به هنگام روشن کردن کج نکنید و در صورتی که برای روشن کردن دستگاه نیاز به کج کردن هست، دستگاه را فقط کمی کج کنید. در هنگام تخلیه مخزن از روشن کردن دستگاه خودداری کنید. از نزدیک کردن دست ها و یا پاها به قسمت زیر دستگاه و یا قسمت های دوار دستگاه خودداری کنید. همیشه مجرای تخلیه و همچنین مخزن دستگاه را تمیز نگه دارید. از حمل و نقل دستگاه به هنگامی که دستگاه روشن است خودداری کنید. شرایطی که نیاز است دستگاه خاموش باشد و شمع را از آن جدا کرد: پیش از تمیز کردن مجراهای دستگاه پیش از بازرسی کردن، تمیز کردن، کار کردن بر روی دستگاه پس از برخورد با جسم خارجی، ماشین را بازرسی کنید و پیش از شروع مجدد، تعمیرات لازم را بر روی آن انجام دهید. اگر ماشین با لرزش غیر نرمال شروع به کار کرد بلافاصله دستگاه را خاموش کنید.

■ توقف موتور

هنگامی که نیاز است ماشین را ترک کنید.



■ پیش از سوختگیری



در هنگامی که دستگاه به صورت یکباره از حرکت باز می ایستد ابتدا دریچه گاز را ببندید و جلوی ورود سوخت به موتور را بگیرید.





■ تعمیرات و نگهداری

از سفت بودن تمام پیچ ها و مهره ها اطمینان حاصل کنید. از نگهداری ماشین به مخزن بنزین پر در محیط سر بسته که امکان جمع شدن بخارات بنزین در

آن وجود دارد خودداری کنید.
قبل از قرار دادن دستگاه در انبار، اجازه دهید که موتور کاملاً خنک شود.
جهت کاهش خطر آتش سوزی دستگاه، مخزن سوخت و قسمت صدا خفه کن دستگاه را عاری از کثیفی مانند چربی یا دوده یا علف نگهدارید و این قسمت ها را مرتب تمیز کنید.
چمن زن را مرتباً از نظر سایش و یا خرابی بررسی کنید.
قطعات آسیب دیده را جهت افزایش ایمنی به سرعت تعویض کنید.
تخلیه مخزن سوخت باید در محیط باز انجام گیرد.
نمادهای زیر را ممکن است بر روی دستگاه و یا در دفترچه راهنما ببینید، پیش از استفاده از دستگاه به نمادها آشنا شوید.

<p>اخطار! این محصول جزایزهای خطرناک می باشد و در صورت استفاده نادرست و بدون آموزش ممکن آسیب جدی به افراد شود. بسیار مهم است که کاربر پیش از استفاده از محصول حتماً دفترچه راهنما را مطالعه کند. پس به همین جهت پیش از استفاده از دستگاه حتماً دفترچه راهنما توسط کاربر مطالعه شود.</p>	
<p>امکان پرتاب شدن اشیاء وجود دارد، لطفاً فاصله ایمنی را با دستگاه حفظ کنید</p>	
<p>همیشه از تجهیزات ایمنی استفاده کنید</p>	

<p>پیش از هرگونه تعمیرات یا تمیزکاری دستگاه، دستگاه را خاموش کنید و شمع دستگاه را جدا نمایید.</p>	
<p>تضمین سطح استاندارد صدا</p>	
<p>پیش از استفاده از دستگاه، دفترچه راهنما را به دقت مطالعه کنید.</p>	

<p>خطر قطع عضو! از نزدیک کردن دست و یا پا به سمت قسمت های بدون حفاظ تیغه در حال کار به صورت جدی اجتناب کنید.</p>	
<p>دستگاه با سوخت بنزین کار میکند پس در هنگام کار با و یا حرکت ابزار احتیاط کنید.</p>	
<p>بدون شعله یاز، بدون گازهای سمی</p>	
<p>این محصول مطابق با دستورالعمل های قابل اجرا CE است.</p>	

■ مونتاژ

۱- نصب دستگیره پایینی

- پین ها را مطابق شکل در سوراخ تعیین شده چپ و راست قرار دهید.
- سپس مهره ستاره ایی را از قسمتی که پیچ ها بیرون آمده اند ببندید.
- نکته: ارتفاع دسته پایینی (بالا، متوسط، پایین) با استفاده از مهره ستاره ایی و سه سوراخ موجود بر روی براکت برای تنظیم ارتفاع قابل دسترسی می باشد.

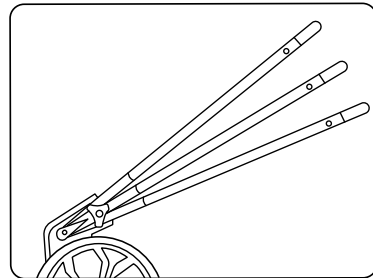
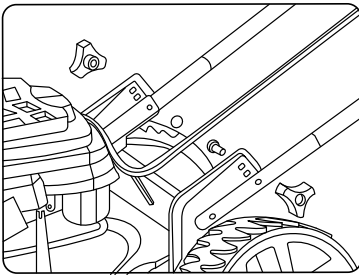

۲- مونتاژ دستگیره بالایی

- دستگیره چپ را بر روی دستگیره پایینی قرار دهید و موقعیت سوراخ ها را با هم هماهنگ کنید و پیچ ها در داخل سوراخ قرار داده و با مهره ستاره ایی ارائه شده به همراه محصول دستگیره را در جای خود سفت کنید.
- دستگیره راست را به همراه قلاب بر روی دستگیره پایینی قرار دهید، سوراخ ها را با یکدیگر هماهنگ کنید و سپس پیچ را در داخل سوراخ قرار دهید و به وسیله پیچ ستاره ایی آن را سفت کنید.

- کابل را با گیره به دستگیره متصل کنید.

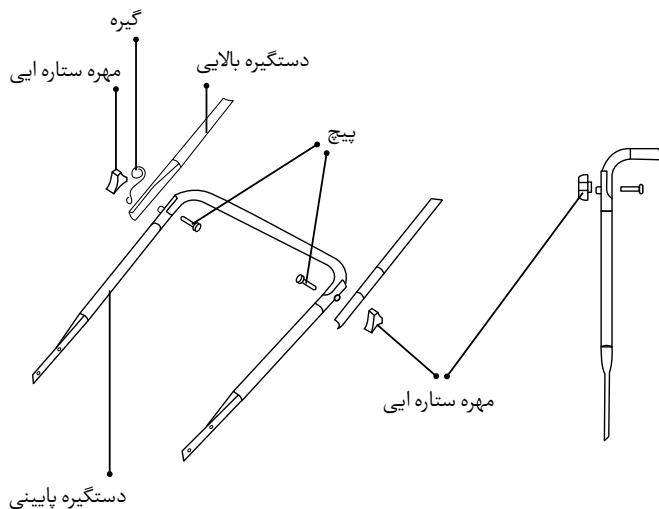

۳- نصب مخزن جمع آوری

- درپوش عقب را بالا نگه دارید و علف گیر را در آن قرار دهید.

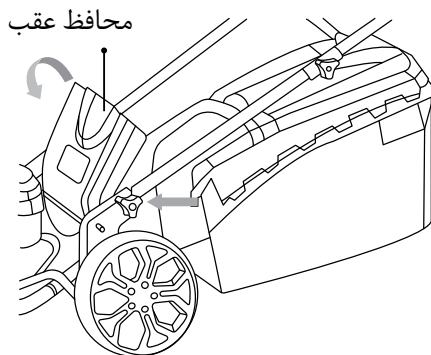

۴- تنظیمات مخزن

- ۱- کیسه های مخزن جمع کننده
- بر روی مخزن نصب گردد.
- ۲- جداسازی قسمت عقب
- مخزن جمع آوری را جدا کنید.

- کیسه عقب را ببندید.

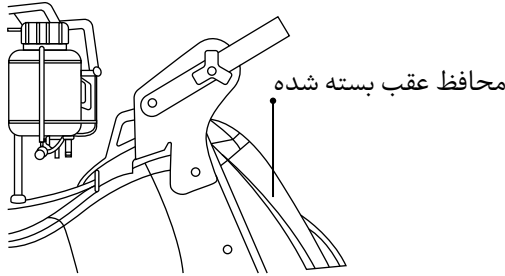

۳- جداسازی کناره ها

- کیسه عقب را ببندید.

- اهرم PUSH را فشار دهید و دریچه نصب پوسته را باز کنید.

- پوسته کناری را نصب کنید.

۴- نصب محافظ خورده گیر

- پوسته عقبی را بلند کنید و بالانگه دارید و سپس محافظ خورده گیر را ببندید.

- پوسته عقبی را ببندید.

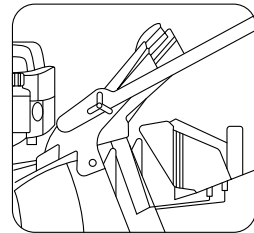
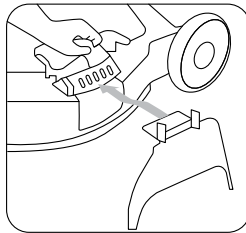
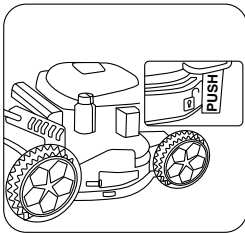

۵- تنظیمات عمق

تنظیمات عمق را فقط زمانی که دستگاه به طور کامل از حرکت ایستاده است انجام دهید.

همیشه در فصولی که چمن ها بالاترین رشد را دارند هفته ای دوبار آنها را قیچی کنید و مراقب

باشید که بیشتر از ۱/۳ طول چمن بیشتر کوتاه نشوند، ابتدا چمن ها را با بالاترین ارتفاع چمن زن

کوتاه کنید و نتیجه را بررسی کنید و سپس به اندازه دلخواه چمن را کوتاه کنید.

۱=۳۰ میلی متر ۲=۴۰ میلی متر ۳=۵۰ میلی متر ۴=۶۰ میلی متر ۵=۷۰ میلی متر

۶=۸۰ میلی متر

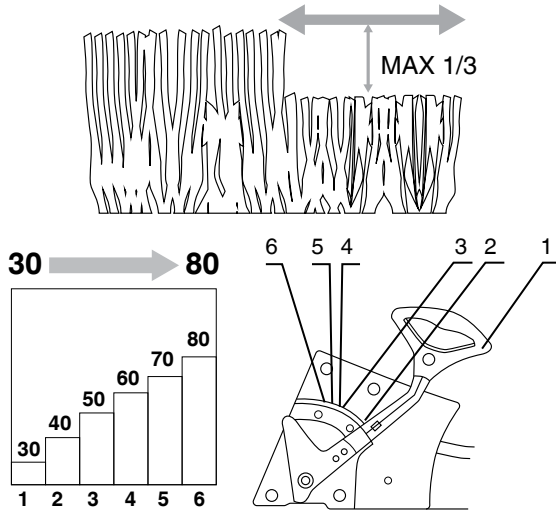

■ شروع به کار و توقف دستگاه

- ۱- سوختگیری: سوختگیری را فقط زمانی که موتور دستگاه سرد است انجام دهید.
- ماشین چمن زنی را بر روی یک سطح صاف قرار دهید.
- اطراف درپوش فیلتر را تمیز کنید.
- درپوش فیلتر را بردارید.
- برای سوخت گیری از یک کیف استفاده کنید و مخزن را به اندازه ۵ میلیمتر پایینتر از لبه پر کنید و مراقب باشید که سوخت به بیرون نشت نکند.
- درپوش را محکم ببندید و سوخت پاشیده شده به اطراف درپوش را پاک کنید.

⚠ نکته!

- سوخت مورد استفاده برای این دستگاه بهتر است که از بنزین بدون سرب باشد و از سوخت ترکیبی بنزین با روغن استفاده نکنید.
- از سوختگیری در زمانی که دستگاه روشن است اجتناب کنید.
- ۲- اضافه کردن روغن
- ماشین را بر روی یک سطح صاف قرار دهید.
- اطراف درپوش روغن رو تمیز کنید.
- درپوش فیلتر را بردارید و نوک گیج را تمیز کنید و دوبار محکم ببندید.
- دوباره درپوش را بردارید و به گیج نگاه کنید، سطح روغن باید بین کمترین و بیشترین قسمت

- علامت گذاری شده باشد.
- اگر نیاز به اضافه کردن روغن می باشد، روغن را تا سطح MAX اضافه کنید و مراقب باشید که روغن از داخل مخزن بیرون نریزد.
- درپوش روغن را ببندید و روغن ریخته شده را پاک کنید.

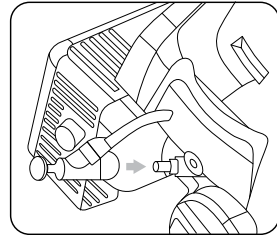
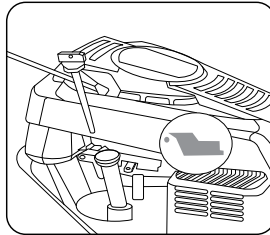
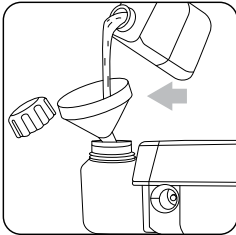
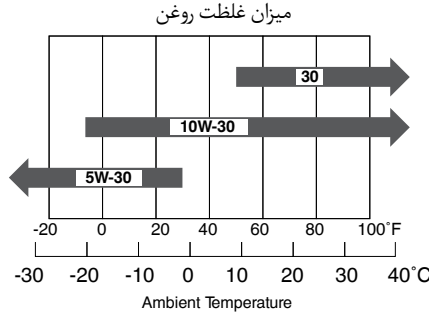

۳- درپوش شمع

- درپوش کابل شمع را متصل کنید و مطمئن شوید که هیچ چمن و یا اضافات گیاهی بر روی درپوش شمع و یا ترمینال شمع وجود نداشته باشد.

۴- شروع به کار موتور

- ماشین را با کشیدن هندل روشن کنید.
- دکمه را مطابق شکل سه بار فشار دهید.
- دستگیره کنترل ماشین را ببندید
- سپس هندل را بکشید.
- زمانی که موتور شروع به کار کرد هندل را رها کنید.

نکته: اگر موتور روشن نشد مراحل روشن کردن را دوباره تکرار کنید. 

نکته: اگر موتور روشن شد ولی ادامه پیدا نکرد، مرحله کشیدن همدل را دوباره تکرار کنید.
- روشن کردن موتور (Hot start)
روش روشن کردن که در بالا توضیح داده شده را انجام دهید.

⚠️ اخطار!

دستان خود را از ناحیه صدا خفه کن و آگزوز دور نگه دارید زیرا این نواحی بسیار داغ هستند و همچنین مراقب لباس، زیورآلات، کراوات و موهای بلند و یا هر چیزی که امکان گیر کردن به قسمت های دوار را دارد، باشید.

۵- حرکت دادن دستگاه

جهت حرکت دادن ماشین و کنترل آن از دستگیره بالای دسته استفاده کنید.

۶- توقف ماشین

با رها کردن دستگیره کنترل، ماشین از حرکت بازمی ایستد.

۷- توقف در پایان کار

- دستگیره کنترل را رها کنید تا ماشین متوقف شود.
- صبر کنید تا موتور خنک شود و سپس شمع را از موتور خارج کنید.
- تمام علفی که به قسمت های موتور، صدا خفه کن، چسبیده است را پاک کنید تا خطر آتش سوزی را رفع کنید.

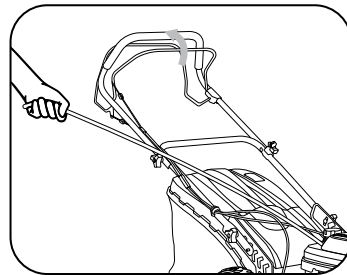
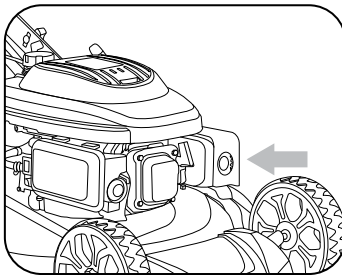

■ عملکرد

۱- از ماشین برای شیب های بیش از ۱۵ درجه استفاده نکنید زیرا امکان نشت مایعات به بیرون وجود دارد.

- ۲- مخزن جمع آوری را تخلیه کنید: زمانی که نشانگر مخزن بسته شد یعنی مخزن پر شده است و باید تخلیه شود.
- برای جدا کردن مخزن ابتدا دستگیره هدایت ماشین را رها کنید.
 - پوسته عقب را بالا ببرید و مخزن را به وسیله دستگیره بر روی آن بیرون بکشید.
 - مخزن را تخلیه کنید.

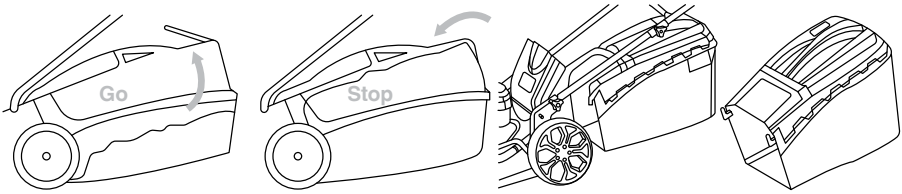

- هنگام تخلیه کیسه را نکشید زیرا این کار باعث سایش می شود.

■ تعمیر و نگهداری

همیشه قبل از تعمیرات و تمیزکاری ماشین، شمع آن را خارج کنید. بعد از ۵ ساعت کار پیچ و مهره ها را سفت کنید و روغن ماشین را چک کنید. ماشین را همیشه بعد از کار به پارچه و برس تمیز کنید. بر روی ماشین آب اسپری نکنید و ماشین را در جای خشک نگهداری کنید.

■ نگهداری سالانه و فصلی

تیغه ها را تیز و تاب تیغه را بگیرید، سر شمع را بردارید و در هنگام نصب و یا برداشتن تیغه از دستکش ایمنی استفاده کنید. برای مونتاژ مجدد، تمام پیچ ها را به دقت سفت کنید. برای جلوگیری از انباشتگی سوخت، مخزن را پس از هر بار استفاده تخلیه کنید و در پایان هر فصل و یا بعد از هر ۲۵ ساعت کار روغن موتور را تعویض کنید. پیچ تخلیه روغن را باز کنید و اجازه دهید که روغن تخلیه شود و سپس آن را محکم ببندید و روغن جدید بریزید.

■ تمیز کردن فیلتر هوا

در صورتی که فیلتر هوا پر شده است آن را تمیز کنید و در صورت خرابی و یا شکستگی آن را تعویض کنید.

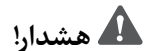

هشدار!

برای فیلتر هوا از هوای فشرده استفاده نکنید.

- اطراف پوسته فیلتر را تمیز کنید.
- گیره را بردارید و سپس پوسته را باز کنید و در نهایت فوم را خارج کنید.
- فوم را با آب ولرم و مایع شوینده تمیز بشویید و سپس اجازه دهید که به خوبی خشک شود.
- بر روی فوم به اندازه دو قاشق غذا خوری روغن بریزید و با دست آن را بر روی کل فوم پخش کنید.
- روغن اضافه را با یک پارچه جمع کنید.
- فیلتر هوا و محفظه فیلتر هوا را از گرد و خاک و علف تمیز کنید و مراقب باشید که این کثیفی ها در قسمت دریچه اگزوز وارد نشود.
- فوم را در جای خود قرار داد و درپوش را ببندید.
- اگر فوم جدید جایگزین کردید مراحل روغنکاری را مطابق توضیحات بالا بر روی فوم انجام دهید.

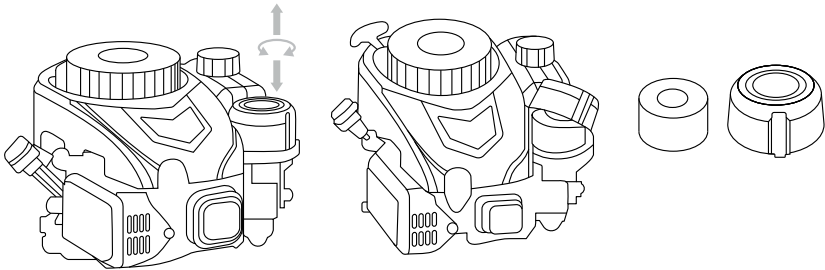

عیب یابی

مشکل	دلایل محتمل	راه حل
روشن شدن سخت	سوخت ندارد	بررسی کنید و در صورت نیاز پر کنید
	سوخت کهنه است و یا دچار انباشتگی در مخزن شده است	مخزن را خالی کنید و سوخت تازه پر کنید
	شمع جدا شده	بررسی کنید و در صورت نیاز سفت نمایید
	نوک شمع کثیف است و یا خورده شده است	بررسی کنید و در صورت نیاز تعویض کنید
	فیلتر هوا مسدود شده	بررسی بکنید و در صورت نیاز تمیز کنید
	روغن نامتناسب با فصل ریخته شده	روغن مناسب جایگزین کنید
	سوخت در کاربراتور به دلیل دمای بالا بخار می شود	کمی صبر کنید و سپس دوباره استارت بزنید
	نقص در کاربراتور	با مرکز تعمیرات رونیکس تماس بگیرید
	سوخت کهنه است و یا دچار انباشتگی در مخزن شده است	مخزن را خالی کنید و سوخت تازه پر کنید
	نوک شمع کثیف است و یا خورده شده است	بررسی کنید و در صورت نیاز تعویض کنید
به درستی کار نمی کند.	فیلتر هوا مسدود شده	بررسی بکنید و در صورت نیاز تمیز کنید
	نقص در کاربراتور	با مرکز تعمیرات رونیکس تماس بگیرید
	فیلتر هوا مسدود شده	بررسی بکنید و در صورت نیاز تمیز کنید
	نقص در کاربراتور	با مرکز تعمیرات رونیکس تماس بگیرید
در حین کار توانش را از دست می دهد.	فیلتر هوا مسدود شده	بررسی بکنید و در صورت نیاز تمیز کنید
	نقص در کاربراتور	با مرکز تعمیرات رونیکس تماس بگیرید

کابل را تنظیم کنید

خدمات پس از فروش

⚠ توجه!

توجه داشته باشید که هیچ کدام از اجزای داخلی این ابزار احتیاج به تعمیرات اضافه یا دستکاری جهت بهینه نمودن عملکرد ندارند. بنابراین از هرگونه دستکاری یا ارائه به مراکز تعمیرات غیر مجاز اجتناب نمایید و در صورت بروز هرگونه ایراد، سریعاً با نزدیک ترین مرکز سرویس مجاز تماس حاصل نمایید تا از خدمات سریع و دقیق **رونیکس سرویس** استفاده نمایید.

برای اطلاع از عاملیت های مجاز **رونیکس سرویس** با تلفن ۰۲۱-۶۴۹۷۰۲۱ تماس حاصل نمائید.



www.ronix.ir