

Ronix®

Premium Quality

1/2 ELECTRIC STAPLER 7516

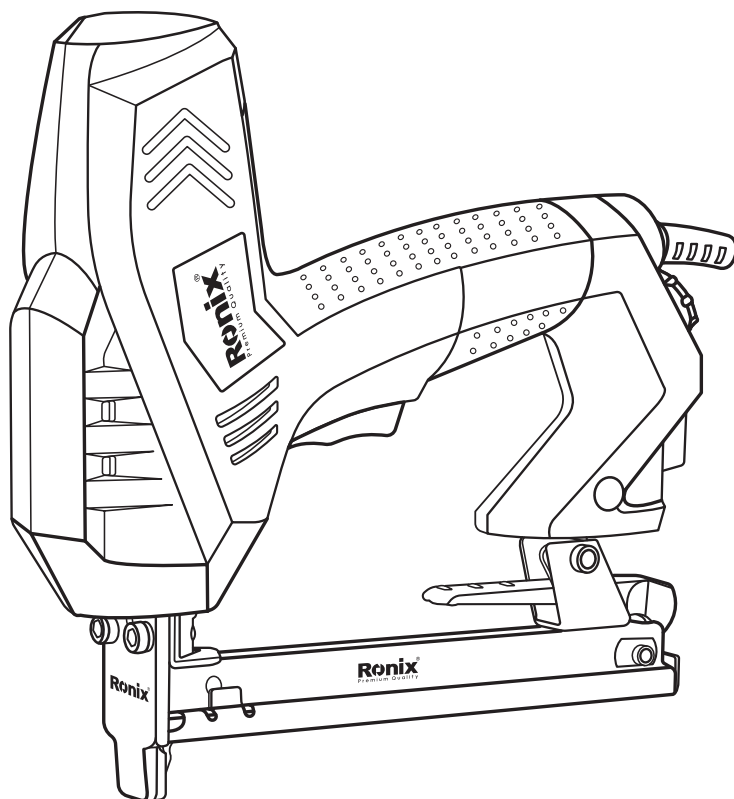

www.ronix.ir





TECHNICAL SPECIFICATIONS

Model	7516
Power	2200W
Voltage	220-240V
Frequency	50-60Hz
Nb of Shots/Min	35 Shots/Min
Maximum Magazine Capacity	125
Max Nail Length	6-16mm
Staple Size	21Gauge, Crown Size:12.8MM, Lenght:6-16mm
Weight	1.4Kg
Includes	1pc hex. Wrench M3, 1pc Hex. Wrench M4

PART LIST

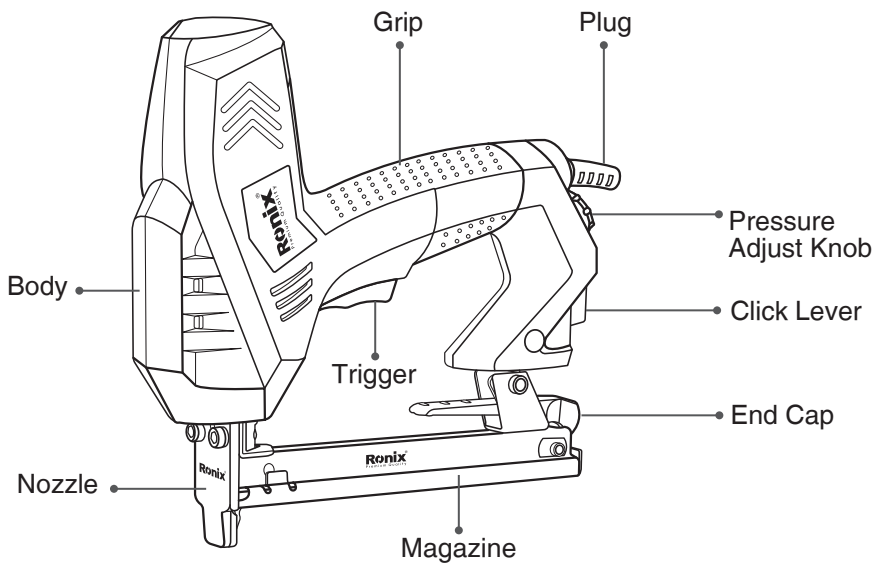

■ ELECTRIC STAPLER

Is a new kind convenient tool for room decorations, furniture and wooden box. It is convenient to carry and work more efficiently than pneumatic gun, also with low noise.

■ INSTALL STAPLES

Make sure the stapler power off before installing.

1- Press down the magazine latch and make it move back.

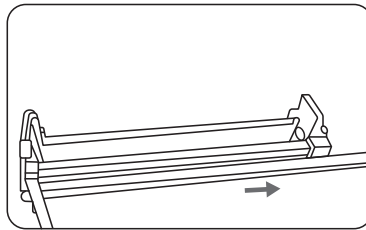

2- Put down the nail and staples in the magazine.

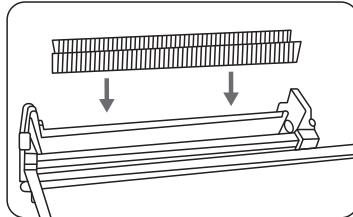

3- Closed the magazine, make sure it in the right position.

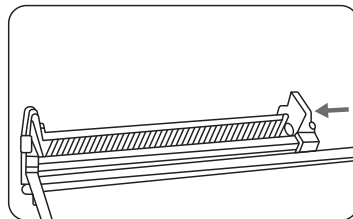

! WARNING!

The magazine may be overload if the lid can not close, please try again after remove some nails or staples.

1- Check the power switch, let the power switch to "o" position. (used before)

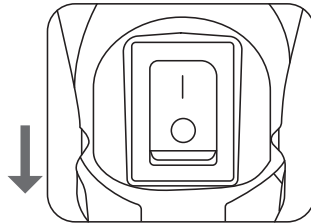

2- Connect the power with wall switch or power socket.

3- Please move power switch to "I" position. The indicator light will light up.

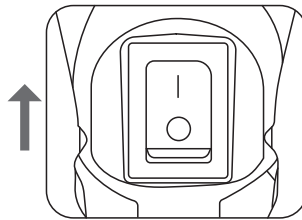

4- Put the nails/staples in the magazine. And close the magazine.

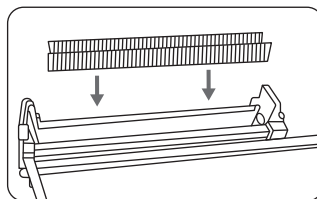

5- Point the nail gun at wooden surface

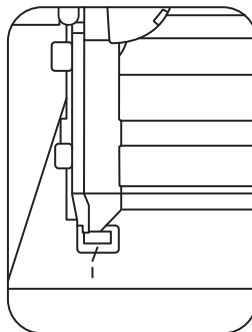

6- Press the switch and shot the nails or staples at right position.

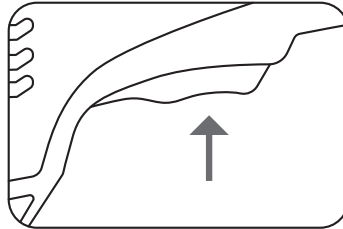

7- If you work finish, please move the power switch to "o" position, the indicator light will turn off.

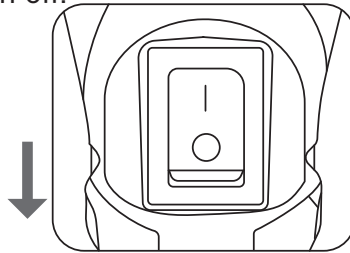

8- Disconnect the power, and open the magazine to take out the staples or nails.

■ **FAILURE RECOVERY**

Clare the be jam nails or staples, make sure the machine must be turn off before the following works,

1- Remove 3pcs screw at head

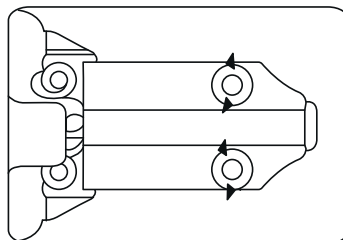

2- Remove the nails or staples which may cause a jam.

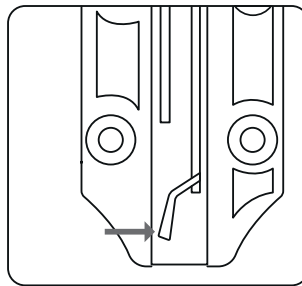

3- Electric stapler safety warning:

- Electric stapler is not a toy, so put it out of children reach.
- Electric stapler mis operation may cause unexpected personal injury
- Don not point the electric stapler an yourself our other people.
- Don not turn on the electric stapler, unless you are and safety environment.
- Please turn off the power when your clean the electric stapler.
- Don not use electric stapler wire for other machine ,may cause electric shock of fire.



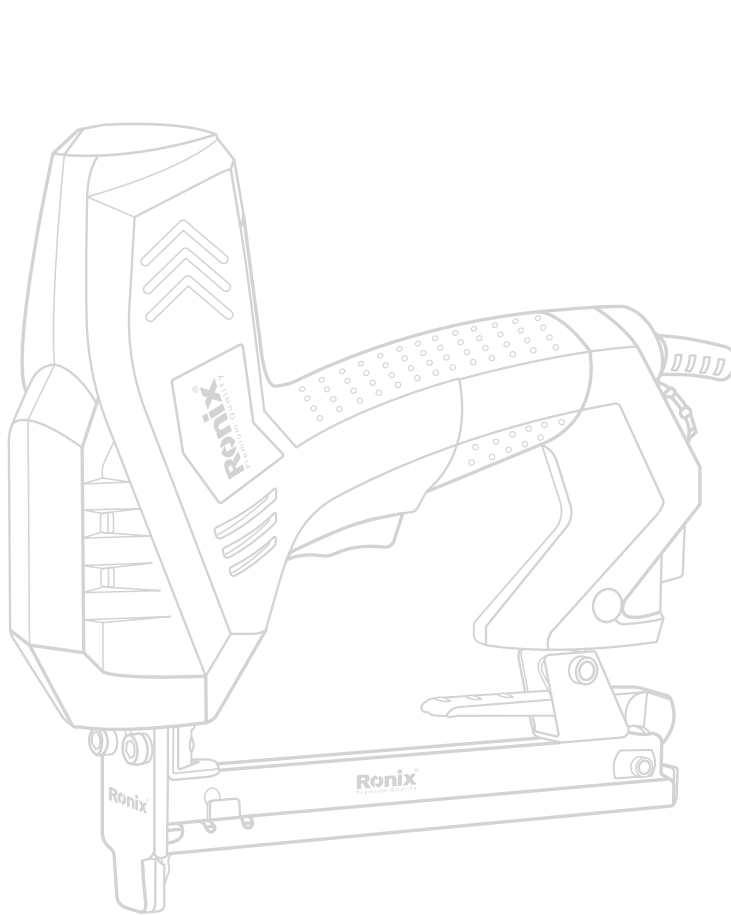

1 / 2 ELECTRIC STAPLER

۲- منگنه گیر کرده در قسمت نازل را جدا کنید.

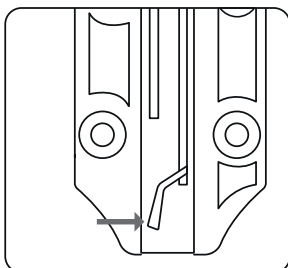

■ هشدار ایمنی

- ۱- دستگاه را از دسترس کودکان خارج کنید.
- ۲- استفاده از این دستگاه توسط افراد مبتدی و یا آموزش ندیده ممکن است باعث آسیب و جراحت شود.
- ۳- دستگاه را به سمت خود و یا دیگران نگیرید.
- ۴- تا زمانی که کاملاً در موقعیت ایمن قرار نگیرید، دستگاه را روشن نکنید.
- ۵- قبل از تمیز کردن دستگاه از خاموش بودن آن اطمینان حاصل کنید.
- ۶- از کابل دستگاه برای دستگاه های دیگر استفاده نکنید.

خدمات پس از فروش

⚠ توجه!

توجه داشته باشید که هیچ کدام از اجزای داخلی این ابزار احتیاج به تعمیرات اضافه یا دستکاری جهت بهینه نمودن عملکرد ندارند. بنابراین از هرگونه دستکاری یا ارائه به مراکز تعمیرات غیر مجاز اجتناب نمایید و در صورت بروز هرگونه ایراد، سریعاً با نزدیک ترین مرکز سرویس مجاز تماس حاصل نمایید تا از خدمات سریع و دقیق **رونیکس سرویس** استفاده نمایید.

برای اطلاع از عملیات های مجاز **رونیکس سرویس** با تلفن ۰۲۱-۶۴۹۷ تماس حاصل نمایید.

۶- ماشه را فشار دهید و منگنه را در محل مورد نظر شلیک کنید.

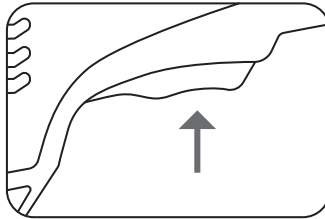

۷- پس از اتمام کار موقعیت کلید خاموش/روشن را در حالت "O" قرار دهید تا چراغ نشانگر روی کلید خاموش شود.

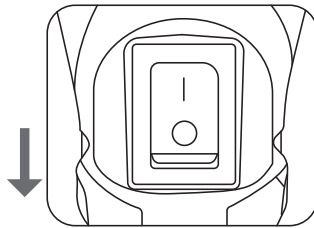

۸- دستگاه را از منبع تغذیه جدا کنید و سپس درب مخزن را باز کنید و منگنه های باقی مانده در مخزن را خارج کنید.

■ عیب در راه اندازی مجدد

منگنه ها را تمیز کنید و اطمینان حاصل کنید که دستگاه خاموش باشد.

۱- پیچ های موجود بر روی نازل را باز کنید.

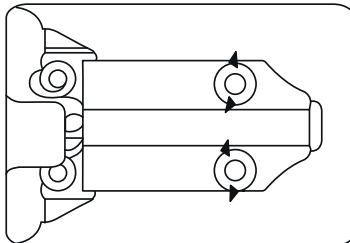

۱- کلید خاموش و روشن را بررسی کنید و آن را در حالت "O" قرار دهید.

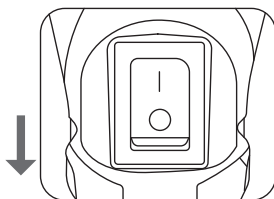

۲- دستگاه را به منبع تغذیه متصل کنید.
۳- سپس کلید خاموش/روشن را در حالت "I" قرار دهید.

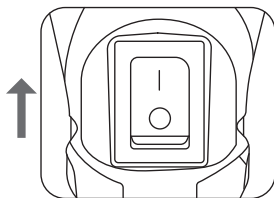

۴- خشاب منگنه را در داخل مخزن قرار دهید و سپس در مخزن را ببندید.

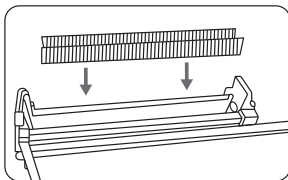

۵- نازل منگنه کوب را در محل مورد نظر قرار دهید.

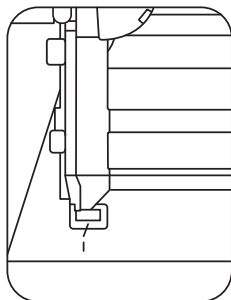

■ منگنه کوب برقی

⚠ قبل از راه اندازی دستگاه از خاموش بودن آن اطمینان حاصل کنید.
۱- قفل مخزن را به سمت پایین فشار دهید و سپس آن را به سمت عقب بکشید.

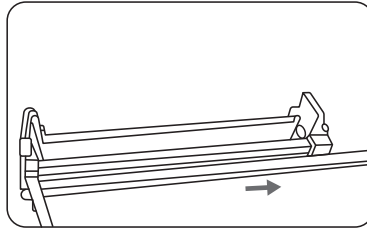

۲- خشاب منگنه را در داخل مخزن قرار دهید.

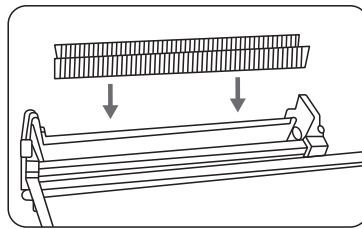

۳- درب مخزن را ببندید و مطمئن شوید که در موقعیت صحیح قرار گرفته باشد.

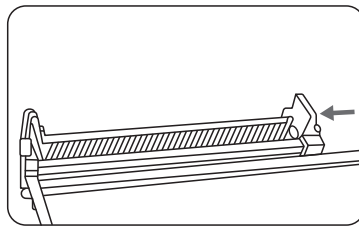

⚠ توجه:

اگر درب مخزن پس از قرار دادن خشاب منگنه بسته نشد، لطفا تعدادی از منگنه ها را از مخزن خارج کنید و سپس درب مخزن را ببندید.

■ نحوه عملکرد دستگاه

قبل از استفاده از دستگاه به نکات زیر توجه کنید.

مشخصات فنی دستگاه

۷۵۱۶	مدل
۲۲۰۰ وات	توان
۲۲۰-۲۴۰ ولت	ولتاژ
۵۰-۶۰ هرتز	فرکانس
۳۵ شلیک در دقیقه	ظرفیت شلیک در دقیقه
۱۲۵ عدد	حداکثر ظرفیت خشاب
۱۶-۶ (میلی متر)	حداکثر طول میخ
21 Gauge, Crown Size: 12.8mm, Length: 16-6mm	سایز منگنه
۱,۴ کیلوگرم	وزن
یک عدد آچار آلن M۳ - یک عدد آچار آلن M۴	متعلقات

اجزا و قطعات دستگاه

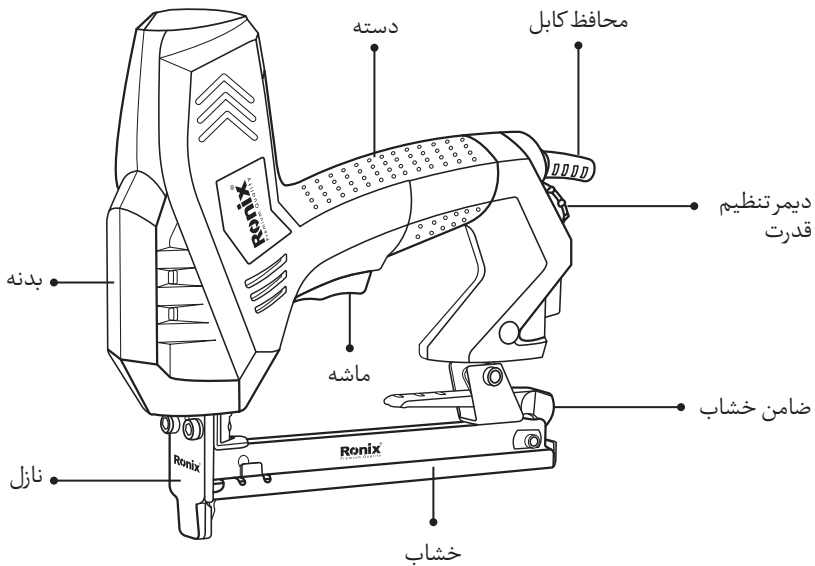



رونیکس®

آخرین ابزاری که می‌خرید!

منگنه کوب برقی

۷۵۱۶

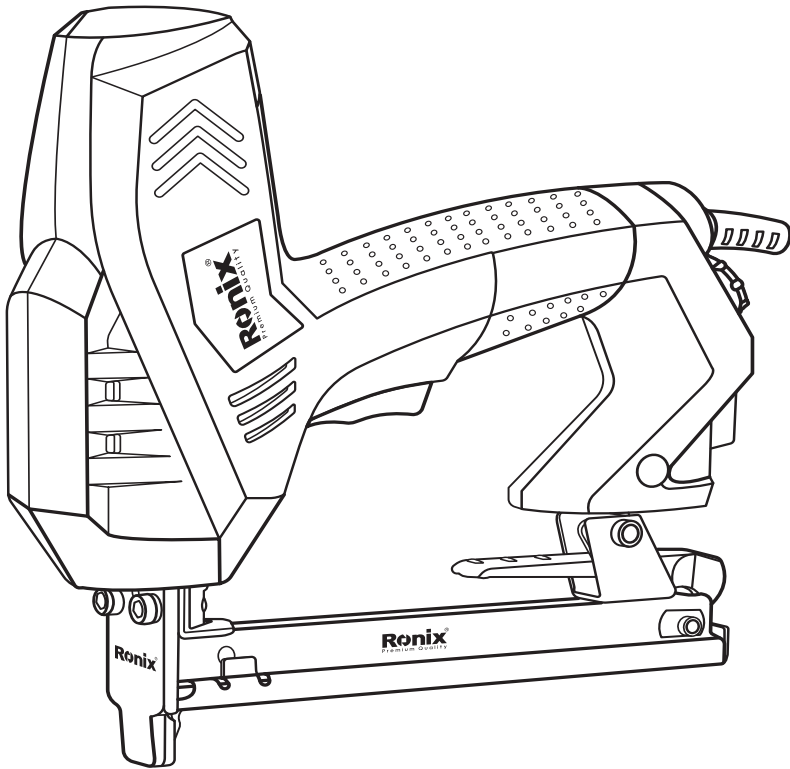

www.ronix.ir